

Handleiding



Gefeliciteerd met je Neato Intelligent Robot Vacuum

Goed dat je voor de robotzuiger van Neato hebt gekozen.

Je Neato is volledig ontworpen om ongeëvenaarde prestaties te leveren en eenvoudig in gebruik te zijn - een revolutionaire stofzuigervaring.

We begrijpen dat je snel je Neato in gebruik wilt nemen. Lees voor gebruik deze handleiding om je Neato beter te leren kennen en er zeker van te zijn dat je er alles uithaalt wat erin zit.

BELANGRIJK! Lees dit voor je aan de installatie begint

Houd je aan de volgende richtlijnen voor goed gebruik van Neato:

- Houd je Neato binnen. Je apparaat is niet geschikt voor buitengebruik.
- Neato-robots hebben een slim navigatiesysteem waarmee ze obstakels uit de weg gaan, maar af en toe zal je Neato tegen meubels, voorwerpen, huisdieren en mensen botsen.
- Verwijder daarom kleine voorwerpen, zoals sokken, sieraden en koorden, en voorwerpen die kunnen beschadigen als de robot ertegenaan komt.
- Als zich in of bij het schoon te maken gebied een traprede, open haard, balkon of andere afgrond bevindt waardoor je Neato kan vallen, of waardoor het kan beschadigen, plaats dan een afscheiding voor het gevaar of maak een No-Go-gebieden aan. Neato Robotics is niet verantwoordelijk voor schade aan meubels, vloerkleden, of vloeren.

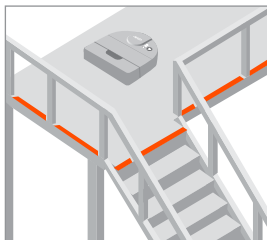

- De roterende borstel in Neato werkt net als een borstel in een normale stofzuiger. Gebruik Neato niet op ondergronden, zoals kleden (met name hoogpolige kleden of kleden met franjes) waar je een normale stofzuiger ook niet voor zou gebruiken.
- Glimmende en zwarte oppervlakken kunnen navigatieproblemen veroorzaken.
- Volg de eerste paar schoonmaakrondes je Neato om te kijken hoe het gaat. Pas de omgeving die je wilt schoonmaken zo aan dat de robot overal goed bij kan. Bijvoorbeeld:
 - » Haal drink- en voerbakken voor huisdieren weg of leg dek ze af en zorg voor afscherming zodat Neato niet bij vocht of vochtige ondergrond in de buurt komt.
 - » Haal kleine voorwerpen weg, zoals speelgoed en kleding.
 - » Berg koorden, gordijnen en andere laaghangende voorwerpen op.

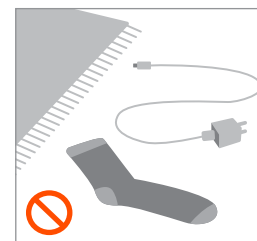

Inhoudsopgave

Je Neato-robot leren kennen.....	3
Je Neato-robot in gebruik gaan nemen.....	5
Koppelen aan de MyNeato-app.....	6
Een schoonmaakstand in de MyNeato-app selecteren.....	7
Schoonmaken via de MyNeato-app.....	8
Plattegronden en No-Go-gebieden aanmaken	9
Schoonmaakroutines inplannen en je Neato-robot vinden	10
Je Neato-robot handmatig bedienen.....	11
Je Neato-robot onderhouden	12

Gerelateerde documenten

Naast deze gebruikershandleiding ontvang je de volgende documenten bij je Neato:

- **Beknopte handleiding** - met instructies voor het zo snel mogelijk in gebruik nemen van je Neato-apparaat.
- **Belangrijke informatie & garantie** – met veiligheidsvoorschriften, garantievoorwaarden en andere belangrijke informatie over je Neato.

Ondersteuning?

Voor handige informatie, zoals instructievideo's, veelgestelde vragen, en tips & trucs voor gebruik, ga je naar <https://neatorobotics.com/support>. Je kunt ook in je MyNeato-app tikken op  om contact op te nemen met de klantenservice.

We helpen je graag als je extra hulp nodig hebt. Neem contact met ons op via neatorobotics.com/customer-care.

Je Neato-robot leren kennen

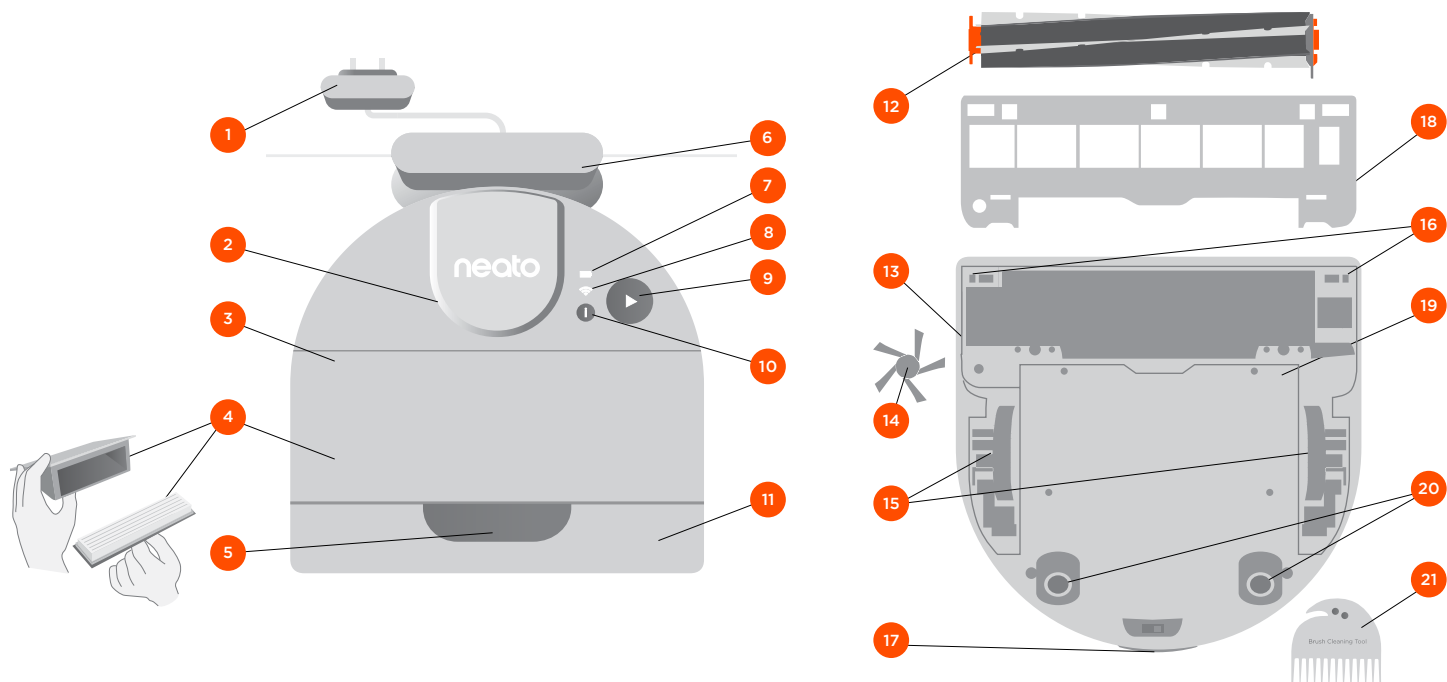

1 Stekkeradapter
(afneembaar)

2 Laserklep

3 Bovenkant

4 Afvalbak en filter

5 Handgreep

6 Laadstation

7 Batterij-icoon

8 Wifi-icoon

9 Startknop

10 Informatieknop

11 Stootrand voorzijde

12 Borstel

13 Opening muursensor

14 Borstel zijkant

15 Wieltjes

16 Opening valsensor

17 Contactpunten laadpunt

18 Borstelbeschermer

19 Batterijklep

20 Rollers onderzijde

21 Schoonmaakborstel

BATTERIJLAMPJE

WANNEER DE NEATO-ROBOT...	BATTERIJLAMPJE: KLEUR EN BETEKENIS	BETEKENIS (BATTERIJNIVEAU)
... niet in het laadstation staat	Groen	Batterij is opgeladen. Klaar om schoon te maken.
	Geel	Batterij is bijna leeg. Zet Neato in het laadstation.
	Rood	Batterij is leeg. Zet Neato in het laadstation.
	Rood knipperlicht	Batterij is defect, reparatie noodzakelijk.
... in het laadstation staat	Groen	De batterij is volledig opgeladen. Klaar om schoon te maken.
	Pulserend groen	De batterij is niet volledig opgeladen en wordt nu opgeladen.
	Pulserend geel	De batterij is bijna leeg en wordt nu opgeladen.
	Pulserend rood	De batterij is volledig leeg en wordt nu opgeladen.
	Rood knipperlicht	Batterij is defect, reparatie noodzakelijk.

WIFI-LAMPJE

WIFI-LAMPJE: KLEUREN EN BETEKENIS	BETEKENIS
Wit	Neato is verbonden met wifi.
Pulserend wit	Neato probeert te verbinden naar de app via bluetooth of via wifi.
Uit	Neato is niet verbonden met wifi.

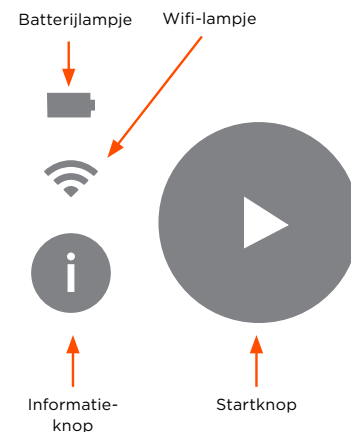

STARTKNOPLAMPJE

STARTKNOPLAMPJE: KLEUR EN BETEKENIS	OMSCHRIJVING
Wit	Neato is actief en klaar om schoon te maken - of al aan het schoonmaken.
Langdurig rood	Er is een fout opgetreden. Druk op de informatieknop voor meer details.
Pulserend wit	Neato is gepauzeerd.
Uit	Neato slaapt of is uitgeschakeld.

Je Neato-robot in gebruik nemen

Voor je je Neato in gebruik neemt, dien je deze installatiestappen te volgen.

Het laadstation neerzetten

Kies voor het plaatsen van je oplaadstation een gebied vrij van obstakels en met goed wifi-bereik.



Doe om te beginnen de stekker van het laadstation in het stopcontact. Verkort het snoer indien nodig door het op te rollen achter het laadstation.

Controleer of het laadstation tegen de muur staat en veilig op stroom is aangesloten.

Zet je Neato in het oplaadstation, de sensoren tegen de lader. Bij juiste plaatsing brandt het lampje op de robotzuiger.

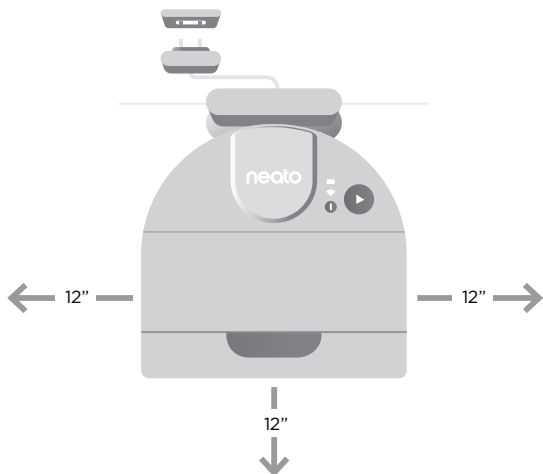

De batterij controleren

Bij levering is je Neato gedeeltelijk opgeladen. Voor je je Neato voor de eerste keer gaat gebruiken, plaats je hem in het laadstation en wacht je tot het batterijlampje groen brandt - dit kan tot 3 uur duren.

LET OP: laad je Neato altijd op met de meegeleverde batterij en het bijbehorende laadstation van Neato Original.

Automatisch opladen en doorgaan

Als er een heel groot gebied moet worden schoongemaakt, kan het zijn dat je Neato tussendoor de batterij moet opladen. Is de batterij weer vol, dan zal je Neato doorgaan met waar het was gebleven.

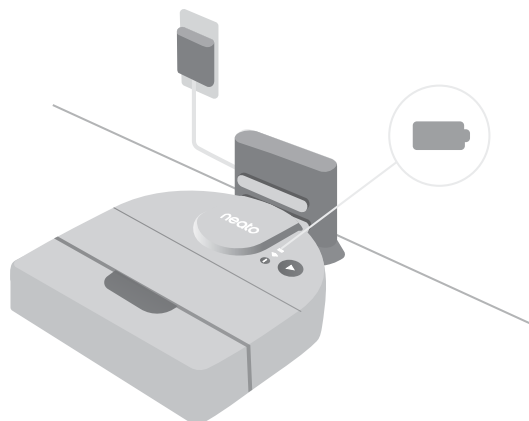

Koppelen aan de MyNeato-app

⚠ BELANGRIJK: je moet je Neato eerst koppelen aan de MyNeato-app voor je je robotzuiger gaat gebruiken.

1. Controleer of het laadstation goed is geplaatst en voldoende wifi-bereik heeft.

2. Gebruik deze QR-code om de MyNeato-app op je telefoon te downloaden:

3. Schakel op je telefoon bluetooth in.

4. Voltooi het koppelproces door de stappen in de MyNeato-app te volgen.

5. Tijdens de procedure krijg je de vraag of je meldingen vanuit de MyNeato-app wilt ontvangen. Sta je deze meldingen toe, dan kan Neato je op de hoogte houden van statusupdates.



Met de MyNeato-app kun je:

- Je Neato starten en pauzeren wanneer je niet thuis bent
- Schoonmaakstanden selecteren: eco en turbo
- Bekijk schoonmaakplattegrond
- Maak een routine aan om schoonmaakrondes te plannen
- Krijg direct een melding over de schoonmaakstatus
- Bekijk batterijstatus
- Ontvang meldingen over softwareupdates van Neato
- Ontvang onderhoudsmeldingen en passende tips om je Neato zo goed mogelijk te laten functioneren
- Updates ontvangen
- Chatten met onze klantenservice

Je Neato-robot met meerdere smartphones bedienen

Je kunt de MyNeato-app op meerdere slimme apparaten gebruiken om binnen je huishouden dezelfde Neato te kunnen bedienen. Download de MyNeato-app op andere apparaten en log dan in op je MyNeato-account met gebruikmaking van hetzelfde e-mailadres en wachtwoord waarmee je je Neato hebt ingesteld.



Kies een schoonmaakstand in de MyNeato-app

Schoonmaakstanden

Voordat je handmatig of via de MyNeato-app begint met schoonmaken, kun je een schoonmaakstand kiezen om te bepalen hoe je robotzuiger schoonmaakt.

Neato staat standaard in de ecostand. Je kunt dit aanpassen in de MyNeato-app als je een andere stand beter vindt passen. In de tabel vind je een overzicht van de schoonmaakstanden.

SCHOONMAAKSTANDEN	OMSCHRIJVING
ECO 	Hiermee staan de borstel en blazer op middelhoog vermogen. In deze stand kan je Neato op één batterijlading het grootste gebied schoonmaken. De ecostand is ideaal voor hardhouten vloeren. Het is ook de stilste stand. Dit is de standaardstand.
TURBO 	Hiermee staan de borstel en blazer op hoog vermogen. In deze stand is de zuigkracht sterker en roteert de borstel sneller. De turbostand is ideaal voor tapijt, maar verbruikt meer batterij dan de ecostand.

LET OP: de schoonmaakstand die je kiest wordt hierna ingezet voor zowel de volgende schoonmaakrondes via de MyNeato-app als via de startknop op je Neato.

Zorgvuldig navigeren

Buiten de genoemde schoonmaakstanden heeft je Neato ondersteuning voor zorgvuldig navigeren. Dit is bijvoorbeeld handig bij extra kwetsbare meubels. Je kunt deze navigatiestand instellen op dezelfde pagina van de MyNeato-app als de schoonmaakstanden. Bij het inschakelen van deze optie zal je Neato voorzichtiger bewegen en een grotere buffer aanhouden rondom meubels en stoelpoten. Zorgvuldig navigeren is exclusief beschikbaar voor de D9 en D10.

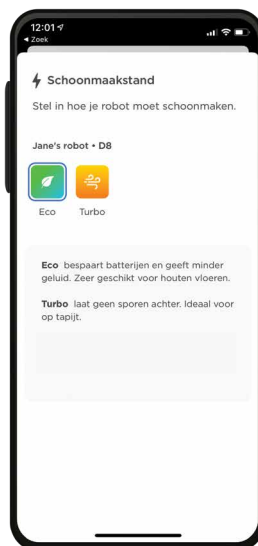



Schoonmaken met de MyNeato-app

Gebruik de MyNeato-app om schoon te maken

Je Neato maakt alles op de plattegrond van één etage schoon, en gaat hierbij zelf naar andere kamers. Via de app kun je een schoonmaakronde starten, pauzeren, voortzetten en annuleren (om terug te gaan naar het laadstation).

Zo doe je een schoonmaakronde:

1. Haal kleine voorwerpen van de grond en berg laaghangende koorden op.
2. Controleer of je Neato in het laadstation staat.
3. Tik op  om de schoonmaakronde te starten.
4. Tik op  om de schoonmaakronde te pauzeren.
5. Tik op  om door te gaan met schoonmaken.
6. Tik op de knop **Annuleren en teruggaan naar laadstation** om je Neato terug te sturen naar het laadstation.

Tijdens het schoonmaken vertrekt je Neato van het laadstation, verkent het de omgeving, en maakt het afhankelijk van de indeling en het meubilair steeds gebieden van zo'n 4,6 bij 4,6 meter schoon. Je Neato vervolgt daarna de schoonmaakronde op de etage tot het gehele gebied is schoongemaakt. Het gaat vervolgens van kamer naar kamer om schoon te maken. Als je Neato een kamer deels heeft schoongemaakt, komt het daarna terug om dit af te maken.

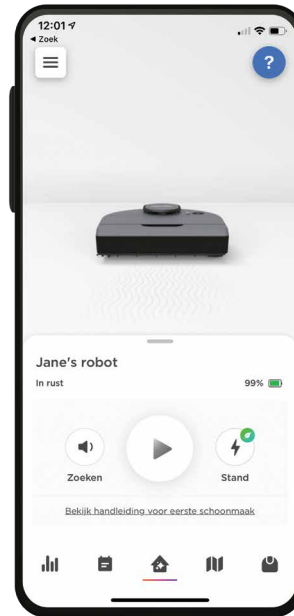

Een Neato-robot verplaatsen tijdens een schoonmaakronde

Pak je Neato niet op als het in beweging is. Je Neato kan anders verdwaald raken, de normale routines niet voltooien, en mogelijk het laadstation niet goed terugvinden.

Om de schoonmaakronde te pauzeren, druk je één keer op . Til je daarna je Neato op, zet de robot dan binnen 30 cm weer neer.

Plattegronden en No-Go-gebieden aanmaken

Een plattegrond aanmaken

Door een plattegrond van je huis te maken, kun je No-Go-gebieden instellen waarmee je Neato vertelt welke gebieden in huis het over moet slaan met schoonmaken.

Nadat je Neato de eerste schoonmaakronde via de MyNeato-app heeft voltooid, maakt het automatisch een plattegrond van je huis. Tik op  in de MyNeato-app om de plattegrond te bekijken. Haal kleine voorwerpen van de grond en berg laaghangende koorden op voordat je de eerste schoonmaakronde begint.

LET OP: je moet een schoonmaakronde starten vanaf het laadstation om een plattegrond te creëren.

Vanuit de plattegrond selecteer je  voor het aanmaken van No-Go-gebieden, het wijzigen van de naam, en om je plattegronden te verwijderen.

LET OP: als je Neato nog geen schoonmaakronde heeft uitgevoerd, zie je geen plattegrond. Tik in dat geval op  om te beginnen met schoonmaken. Er wordt een plattegrond aangemaakt na de eerste schoonmaakronde.

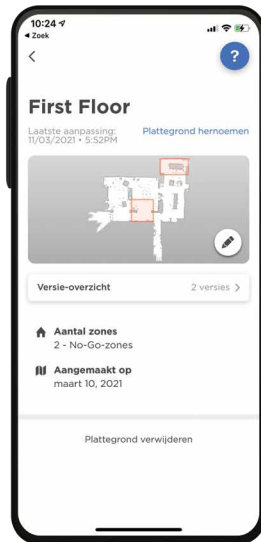

No-Go-gebieden aanmaken

Dankzij No-Go-gebieden kun je Neato vertellen welke gebieden in huis het over moet slaan met schoonmaken, zoals een speelplek voor de kinderen of de plek waar de voerbak voor de hond staat.

Je kunt via de MyNeato-app heel eenvoudig No-Go-gebieden instellen:

1. Bekijk de plattegrond door te tikken op 
2. Maak een No-Go-gebied aan op je plattegrond door te tikken op 
3. Selecteren 



4. Sleep een rechthoek van de No-Go-gebieden naar het deel van de plattegrond dat je wilt selecteren. Je kunt het formaat van No-Go-gebieden aanpassen door je rechthoek te vergroten of verkleinen. Herhaal stap 3 om meer No-Go-gebieden toe te voegen aan je plattegrond.
5. Tik op  linksboven in je scherm en je No-Go-gebieden worden automatisch opgeslagen.

Schoonmaakroutines inplannen en je Neato-robot vinden

Routines aanmaken om schoonmaakrondes te plannen

Met routines kun je je Neato instellen om op bepaalde dagen en tijden het hele huis schoon te maken.

Zo stel je een routine in:

1. Selecteer  in de MyNeato-app.
2. Tik op  om een nieuwe routine toe te voegen.
3. Kies dag(en) en tijd(en) om je schoonmaakroutines te plannen.
4. Een schoonmaakstand selecteren
5. Tik op  om je routine op te slaan

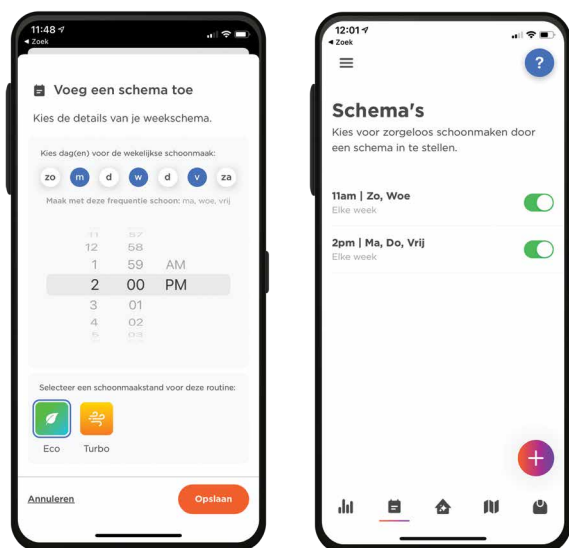

Je Neato-robot vinden

Op bepaalde momenten kan het zijn dat je Neato vast komt te zitten of ergens in huis stopt. Door op  de drukken, maakt je Neato een geluid zodat je de robot terug kunt vinden.

Je Neato-robot updaten

Technologie innoveert, en je Neato innoveert mee. Om die reden werkt Neato automatisch je robot bij en ontvang je meldingen in je MyNeato-app, zodat je altijd zo snel mogelijk de nieuwste functionaliteiten hebt.

Problemen met je apparaat oplossen

Als er zich een fout voordoet bij gebruik van je Neato, klik je op de foutlink in de MyNeato-app om te zien om wat voor fout het gaat en hoe je de fout kunt verhelpen.

Ga voor meer informatie naar <https://neatorobotics.com/support>.

Je Neato-robot handmatig bedienen

LET OP: voordat je voor het eerst handmatig een schoonmaakronde gaat starten, moet je je Neato koppelen aan de MyNeato-app. Zie ook *Koppelen aan de MyNeato-app*.

Je hele huis schoonmaken

Om je hele huis schoon te maken controleer je eerst of het startknoplampje wit is. Je kunt het schoonmaken starten door een keer op de  te drukken. Je Neato-robot maakt de gehele etage schoon, waarbij het zelf naar andere kamers gaat.

Eén kamer schoonmaken

Als je slechts één kamer schoon wilt maken, kun je je Neato in die kamer zetten, op de startknop drukken, en de deur achter je dichtdoen. Je Neato maakt dan de kamer schoon en komt weer terug op de plek waar je het had neergezet. Na de schoonmaakronde plaats je de Neato weer terug in het laadstation. 

STARTKNOP

DE STARTKNOP INDRUKKEN...	DOET HET VOLGENDE...
Druk één keer wanneer het startlampje wit is.	Er wordt een schoonmaakronde gestart.
Druk één keer wanneer de Neato aan het schoonmaken is.	De schoonmaakronde wordt gepauzeerd.
Druk twee keer wanneer de Neato aan het schoonmaken is.	De schoonmaakronde wordt geannuleerd.
Houd vijf seconden ingedrukt.	De Neato-robot wordt uitgeschakeld.

INFORMATIEKNOP

OP DE INFORMATIEKNOP DRUKKEN...	DOET HET VOLGENDE...
Druk kort wanneer de informatiekноп wit is.	Je hoort nu informatie over de status van je Neato-robot.
Druk kort wanneer de informatiekноп rood is.	Je hoort nu informatie over een fout en hoe je deze kunt oplossen.
Houd langer ingedrukt.	Je hoort nu informatie over dat de gebruiker met de juiste robot is verbonden.
Houd lang ingedrukt terwijl je ook de startknop indrukt.	Hiermee zet je de robot terug naar fabrieksinstellingen.

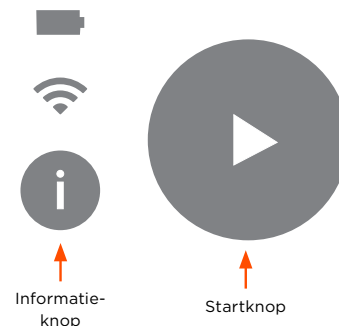

Je Neato-robot onderhouden

Controleer na elke schoonmaakbeurt de borstels van je Neato-robot en leeg de afvalbak na elke ronde of, afhankelijk van je omgeving, wanneer dat nodig is. Houd je dit niet goed bij, dan kan je Neato mogelijk slechter functioneren en het kan zijn dat eventueel herstel niet meer onder de garantie valt.

De afvalbak legen en de filters reinigen

Leeg na elk gebruik de afvalbak, reinig de luchtgaten, en maak het filter schoon. Je verwijdert het filter door de handgreep vast te grijpen en het filter eruit te trekken. Vervang het filter elke 1 á 2 maanden, of zo vaak als nodig.

De borstels schoonmaken

We raden je aan de borstel maandelijks schoon te maken. Haal de borstel aan de zijkant eruit en leg deze opzij. Volg dan deze stappen:

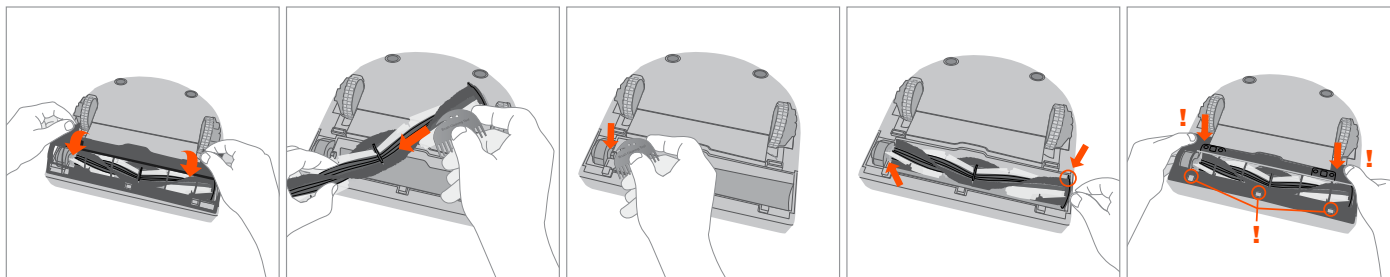
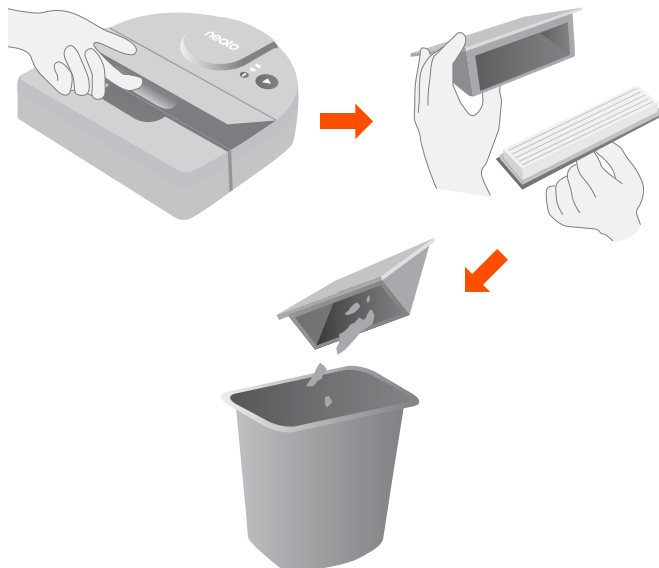

De bovenkant van de Neato-robot schoonmaken

Reinig met een zachte, katoenen doek de bovenkant van je Neato en het gebied rond de laser.

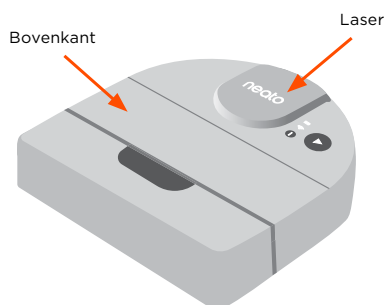

De sensoren schoonmaken

Gebruik een droge, katoenen doek om de drie druppelsensoren onder aan je Neato schoon te maken.

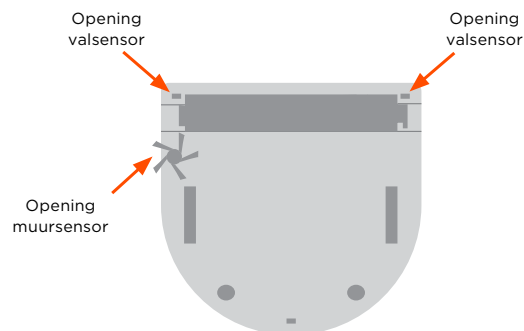

Accessories

Koop altijd originele accessoires en onderdelen van Neato:

- Batterijen
- Filters
- Borstels
- Schoonmaakborstel
- Laadstation

Voor informatie over accessoires en vervangende onderdelen voor je Neato ga je naar neatorobotics.com.

Gebruik van niet-originele accessoires (dus niet van Neato Original) kan schade toebrengen aan je Neato. Ook vervalt je garantie.

Wanneer vervangen handig is, hangt af van je verbruik.

Filters - elke 1 tot 2 maanden

Borstels - elke 6 tot 12 maanden

Batterijen - elke 12 tot 18 maanden

neato[®]
original

Neato Robotics®, Inc.
50 Rio Robles
San Jose, CA 95134, VS

NeatoRobotics.com



500-0102 Rev A - Nederlands